

Panasonic®

取付設置説明書 洗面化粧台

MLine 3面鏡 (くもりシャット)

- 取付設置前にこの取付設置説明書を必ずお読みのうえ、正しく取り付けしてください。
- 取扱説明書は必ずお客様にお渡しください。

安全上のご注意

必ずお守りください

- ◎安全確保のため、必ず2人以上で取付設置してください。
- ◎人への危害、財産の損害を防止するため、必ずお守りいただくことを説明しています。
- ◎誤った取付設置をしたときに生じる危害や損害の程度を区分して、説明しています。

警告 「死亡や重傷を負うおそれがある内容」です。

注意 「軽傷を負うことや、財産の損害が発生するおそれがある内容」です。

◎お守りいただく内容を次の図記号で説明しています。

禁止 してはいけない内容です。

必ず守る 実行しなければならない内容です。

◎組み込まれる製品などについては、それぞれの取付設置説明書および製品本体の表示事項を守り、正しく設置してください。

警告

必ず守る

製品の固定は壁構造を確認し、指定の位置に固定用木棧があることを確認し、取付設置説明書どおり正しく行う
落下事故の原因となります。

必ず守る

電気工事は、法令・規定にしたがい、必ず「有資格者」が行う
火災の原因となります。

禁止

取付設置時にねじなどで電源コードを傷つけない
電気コードを傷つけると、火災のおそれがあります。



注意

必ず守る

取付設置後は、がたつきがないことを確認する
落下事故の原因となります。

同梱部品

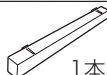
●開梱後、まず同梱部品を確認してください。

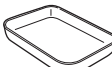
| 照明カバー | 壁面固定用ねじ | 可変トレイ | クレンジングトレイ |
|--|--|--|--|
|  1本 |  十字穴付き 特平タッピンねじ φ4×45 4本 化粧キャップ 4個 |  4個 |  1個 |

組立図 (寸法単位:mm)

※ () 部の凹み (2か所) はオプション品を設置する場合の目印です。

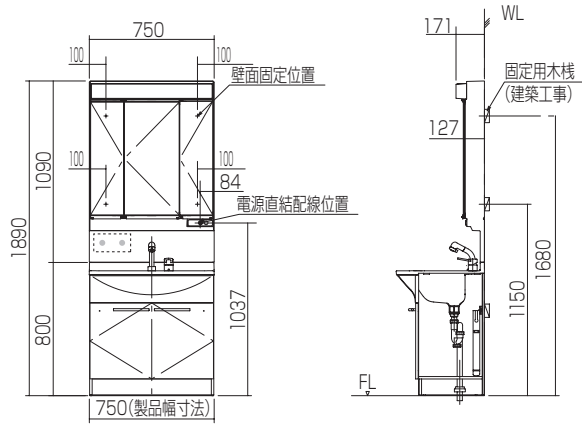

取付設置前の確認 (寸法単位:mm)

1 設置位置の確認

お願い

- 腐食するおそれがありますので、湿気の多い場所には設置しないでください。
- 変色するおそれがありますので、直射日光のあたる場所には設置しないでください。

2 木棧位置の確認

木棧位置を下記にしたがって確認をしてください。

お願い

- 壁面がコンクリート・タイルの場合
固定用ねじに適合した市販のプラグを使用してください。
- 壁裏面に木棧がない場合
壁面前に木棧を取り付けるか、21mm以上の合板を貼り付けてください。

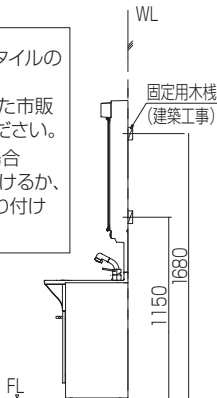

3 電源直結配線位置の確認

直結配線する場合
(電源を配線するときは、電気工事店に必ず) ご注意ください。

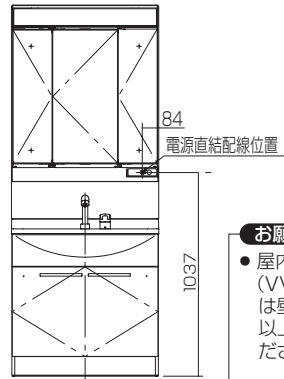

お願い

- 屋内配線ケーブル (VVFケーブル) は壁面より500mm以上取り出してください。

4 くもりシャットの取付設置上のご注意

お願い

- ミラー表面の保護シートは取付設置中・取付設置後もはがさないでください。(センターミラーのみ)
- シリコンシーリングなどの汚れが付くと、防曇性能が低下するおそれがありますので、手あかシリコンシーリングなどを付着させないでください。

取付設置手順

取付設置手順は、電源のとり方によって異なりますのでご注意ください。

※電源コードは別売品（オプション）です。

| 電源のとり方 | 取付設置手順 |
|----------------|-------------------|
| 電気工事（直結配線）の場合 | ①→③の順に取り付けしてください。 |
| コンセントから電源をとる場合 | ②→③の順に取り付けしてください。 |

配線図

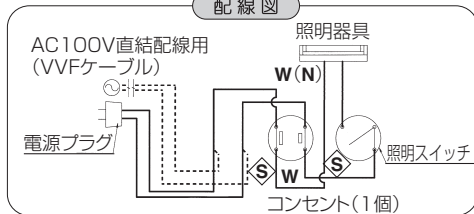

① 電気工事（直結配線）の場合

※電源を直結配線する場合は、電気工事店にご依頼のうえ、下記の手順で行ってください。

1 プレートと取付枠を外す

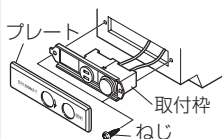

2 屋内配線ケーブル(VVFケーブル)を裏面から引き込み、コンセントに接続する

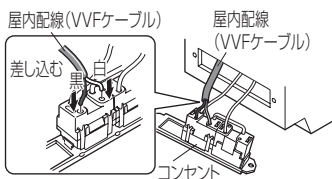

警告

コンセントに結線後、確実に結線されているか、ケーブルを軽く引っ張り、確認する
必ず守る
火災の原因となります。

3 取付枠とプレートを取り付ける

お願い

- プレート取り付け後、スイッチをあらゆる方向から数回押し、スイッチの引っ掛かりなどないか確認してください。

② コンセントから電源をとる場合（電源コードはオプションです。）

1 コンセントの位置の確認

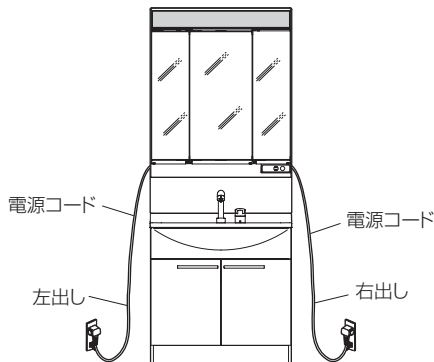

- 電源コードの有効長さは、下記のとおりです。
右出しの場合：2m
左出しの場合：1.1m
- コードが届く位置に専用回路のコンセントを設置してください。

2 電源コードをミラーキャビネットに差し込み、固定する

- ①電源コードをコンセントに電圧側（青線あり）に接続する。
※棒端子先端に必ず絶縁被覆を付けてください。

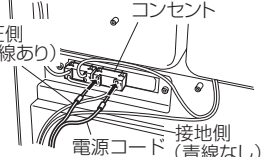

警告

コンセントに結線後、確実に結線されているか、ケーブルを軽く引っ張り、確認する
必ず守る
火災の原因となります。

- ②電源コードを固定する。

お願い

- インシュロックタイは必ずクリップとコンセント結線部との間にくるように固定してください。コードが抜けるおそれがあります。

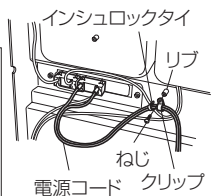

3 電源コードを切り欠きに合わせ取り出す

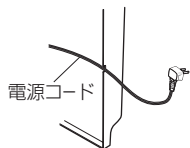

警告



コードは必ず指定の取り出し口から出す
コードを本体と壁の間に挟み込むと、発熱・
火災のおそれがあります。

3 壁面に固定する

1 洗面ボールにミラーキャビネットを載せ、壁面に固定する

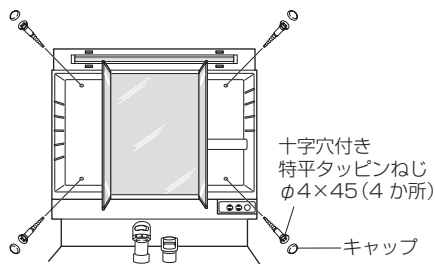

2 管球についているテープ、保護カバーをはずす

3 照明カバーを取り付ける



- ①照明カバーの上面と下面を軽くつかむ。
- ②まっすぐ押し込む。

お願い

- 照明カバーの落下の原因となりますので
照明カバーは確実に固定してください。
(グローランプ式の場合)
周波数の切り替えについて
- 照明器具の周波数は50Hzにセット
されています。
60Hz地域で使用になる場合は
60Hzに切り替えてください。



点検(仕上げ)

1 照明が点灯するか確認する

チェック

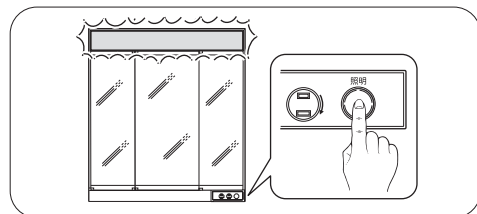

2 がたつきがないかを確認する

チェック



3 きれいに清掃する

チェック

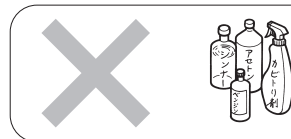

お願い

- 表面がおかされたり、変色するおそれがありますので、清掃するとき、シンナーなどの有機溶剤を使用しないでください。
- ミラー表面の保護シートは、製品の引き渡し前まで、はがさないでください。